

# ARMADURA DE DEUS #5



Prezados pais,

Nesta semana vamos colocar a quinta peça da *Armadura de Deus*, o **capacete da salvação**. Seu filho compreende o plano da salvação? De que forma ela protege nossos pensamentos?

Para o ensino destas e outras questões, dividimos o tema e objetivos em duas partes:

(1) **O capacete**: entender que, as coisas que vemos e ouvimos, influenciam os nossos pensamentos; logo, devemos guardar a nossa mente.

(2) **A salvação**: compreender o plano da salvação e sentir segurança por ter sido salvo em Jesus.

Lembrem-se de que vocês devem se preparar para esse momento. Leiam o texto antes, separem o material necessário, adaptem o que for necessário e façam tudo isso em oração e dependência do Senhor. Estamos em constante batalha e muitas coisas podem acontecer para que esse momento em família não seja realizado, mas perseverem! Revistam-se de toda armadura e sigam em frente!

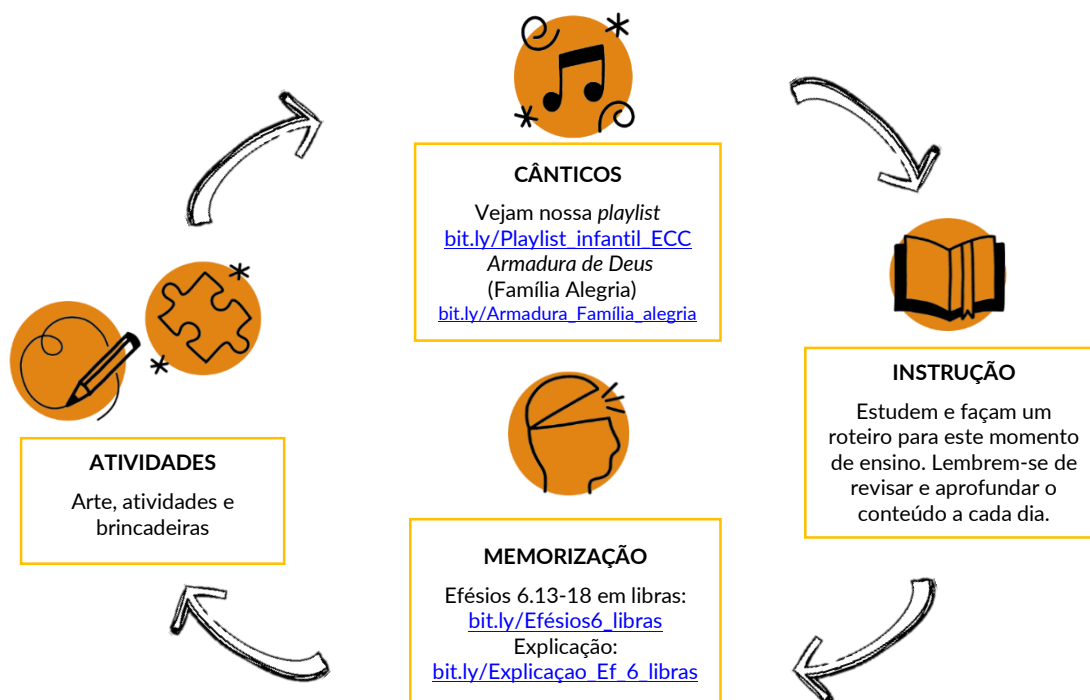

Deus os abençoe.

Equipe editorial



# CAPACETE DA SALVAÇÃO



## Parte 1 - O capacete

Preparamos um *PowerPoint* para este estudo. Acesse [https://bit.ly/Armadura\\_Capacete](https://bit.ly/Armadura_Capacete)

Mostre os *slides* com os diversos tipos de capacetes usados por diferentes pessoas em suas profissões e na prática de alguns esportes. Conversem sobre os perigos aos quais as pessoas estão expostas e a importância do capacete para segurança no desempenho delas no trabalho ou esporte. **Não há dúvidas de que o capacete protege a nossa cabeça. Sem ele muitos acidentes graves poderiam acontecer.**

**O capacete faz parte da armadura que Deus nos dá.** Leia Efésios 6. 13-17a. Recorde o motivo pelo qual nós temos a necessidade de usar constantemente a armadura de Deus. **Nós estamos em uma grande batalha, mesmo que não possamos vê-la. O diabo, nosso inimigo, a cada dia, faz de tudo para nos deixar longe de Deus. Satanás é muito inteligente e forte. Sozinhos não podemos vencê-lo, mas com a armadura que Deus nos dá, a vitória é certa!** Relembre as peças estudadas, não só os nomes, mas principalmente como elas nos protegem.

Deus nos deu essa armadura porque essa batalha é contra um exército grande e perigoso, mau e invisível que atua a nosso redor. Ele sabe que precisamos de equipamentos para lutar, por isso nos deu o capacete da salvação.

O capacete protege nossa cabeça. Nela estão três partes muito importantes que temos de cuidar para não cair nas ciladas do inimigo: a nossa mente, os nossos olhos e ouvidos. Isso quer dizer que devemos ter cuidado com o que pensamos, vemos e ouvimos. Hoje, veremos a importância de pensar no que bom e correto.

Devemos observar e vigiar sobre o que pensamos. Isso não é uma tarefa tão fácil, porque nós não paramos de pensar. Não podemos impedir que um pensamento venha à nossa mente. Se eu disser: não pense em baleias coloridas. Você é capaz de não pensar em baleias coloridas? Não. Não podemos impedir, mas podemos deixar o pensamento ir embora em vez de ficar pensando nele toda hora. Dê um exemplo, dentro do contexto do seu filho, que mostre a importância de não abrigarmos pensamentos contrários a vontade de Deus. Sugestão: **quando recebe uma ordem que não está a fim de cumprir, você pode ficar pensando em um modo de enganar seus pais, ou achar de fazê-la de qualquer jeito, ou ficar pensando que eles não entendem você, etc.** Peça para a criança dizer qual seria maneira correta de pensar. Depois peça para seu filho ler ou leia Filipenses 4.8. Com o seu filho alfabetizado, comente sobre cada adjetivo. Ressalte a necessidade de enchermos a nossa mente com o que é bom.

Orem agradecendo a Deus por ele nos proteger na batalha contra o pecado e suplicando a sua ajuda para guardar a mente de vocês.



Louvem ao Senhor com o cântico *Armadura de Deus*, do grupo Família Alegria.

Acesse: [https://bit.ly/Armadura\\_de\\_Deus\\_cântico](https://bit.ly/Armadura_de_Deus_cântico)



Família Alegria - A armadura de Deus (Música - vídeo letra)

Comece a ensinar o verso 17a usando a linguagem de sinais.  
Revisem os versos anteriores.  
Acesse [bit.ly/Efésios6\\_libras](http://bit.ly/Efésios6_libras)

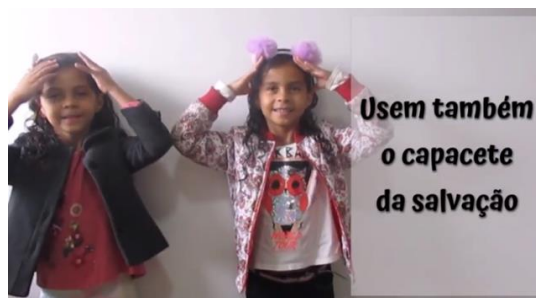

É importante a criança saber o significado dos sinais.  
Acesse [bit.ly/Explicacao\\_Ef\\_6\\_libras](http://bit.ly/Explicacao_Ef_6_libras) e veja o verso 17a na minutagem a partir de 9:12.

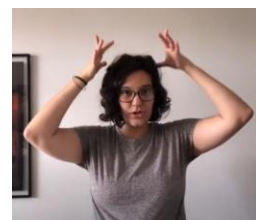

### Ênfase para o dia seguinte

Entregue duas folhas para o seu filho fazer dois desenhos. Disponibilize o que que ele mais gosta de usar: canetinhas, giz de cera, lápis de cor, guache, etc. Ele deverá desenhar os **olhos** em uma folha e os **ouvidos** na outra. Conversem sobre o que vocês gostam de ver e ouvir.

Revise o que foi estudado no dia anterior e ressalte que nossos pensamentos são formados e alimentados pelo que **vemos** e **ouvimos**. Você pode representar esse conceito da seguinte forma:

Separe uma esponja, uma bacia com água suja, uma bacia com água limpa e dois copos. Se possível, use bacias ou potes que não dê para criança ver o seu conteúdo.

**A esponja representa a nossa mente que absorve tudo que recebe. Se o que vemos e ouvimos for bom** (mergulhe a esponja na bacia com água limpa e dê exemplos do que está disponível para as crianças para ver e ouvir e seguem o que foi visto em Filipenses 4.8), **nossos pensamentos serão bons e agradáveis a Deus**. Esprema a esponja no copo transparente, a água limpa representará os bons pensamentos. Em seguida, repita o processo, porém com a água suja, mencionando exemplos do que não é adequado para ver e ouvir.



Ressalte que algumas coisas não são ruins, porém quando gastamos muito tempo só com elas e deixamos de fazer outras coisas, isso também é prejudicial.

Termine esse momento suplicando sabedoria para fazer boas decisões do que ver e ouvir; e força para cumprir o que foi decidido.

Vamos começar a montagem do **Soldado cristão 3D**. Veja as instruções na página 8.



Escolha:

- **versão colorida** (páginas 9-11) ou
- **versão preto e branco** (páginas 12-14).





## Parte 2 – A salvação

Antecipadamente, escreva dois versículos em folhas separadas: João 6.37 e Hebreus 13.5. Dobre e esconda as folhas no lugar onde você fará a devocional.

Escolha uma destas opções para fazer com seu filho.

Para crianças menores:

*Chapéu de papel:* siga as instruções dos desenhos ao lado e peça para seu filho fazer um chapéu como este. Ao final, peça que ele marche como um soldado e diga como um capacete protege a cabeça do soldado. Relembre a importância de prestarmos atenção nas coisas que vemos e ouvimos para que os nossos pensamentos sejam agradáveis a Deus.

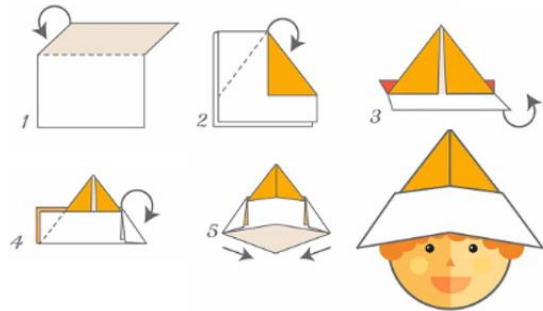

Para crianças maiores:

*Eu sei o que você está pensando!*<sup>1</sup> Entregue lápis e papel para seu filho fazer os cálculos.

- Pense em um número de 1 a 10.
- Multiplique por 2.
- Adicione 6.
- Divida por 2.
- Subtraia o número que pensou no começo.

E o número que você acabou de escrever é... .. 3.

Deixe claro que, na verdade, você não é capaz de ler os pensamentos das pessoas e que isso foi apenas um truque.

Você sabia que o nosso inimigo, o diabo, não pode ler os nossos pensamentos? Mas, nós sabemos que ele é muito esperto e é capaz de colocar coisas ao nosso redor que nos levam a pensar de forma errada.

Imagine que uma pessoa, que nós vamos chamar de Tom, fez uma coisa muito ruim. Por causa disso, o Tom foi preso. Na prisão, um guarda que amava a Jesus falou para o Tom sobre o grande amor de Deus e a salvação que temos em Cristo. O Tom ficou muito feliz, mas depois ele abaixou a cabeça e disse: “Eu sei que Deus é muito bom e amoroso, mas o que eu fiz foi muito ruim. Deus nunca vai me perdoar, não tem salvação para mim”. Você acha que o pensamento do Tom, está correto? Ouça seu filho. Deixe claro que o perdão de Deus é para todos os que se arrependem e reconhecem que a salvação é somente por meio de Jesus.

Assim como o Tom, outras pessoas pensam coisas que não são verdadeiras e que atrapalham a comunhão com Deus. Vou dar outro exemplo: algumas pessoas pensam que se cometerem um “pecado”, Deus irá abandoná-las. Opa! Está tudo errado. Primeiro, todo pecado ofende a Deus e precisa ser confessado. Isso quer dizer que quando pecamos ofendemos o Senhor, precisamos nos arrepender e pedir o seu perdão. Em Cristo, ele nos garante o perdão. Segundo, nada pode nos separar de Deus. Quando Jesus nos dá a salvação, ele nunca, nunca, nunca, irá nos abandonar. Como eu sei disso? A Bíblia diz! Peça para seu filho procurar os dois versículos que estão escondidos na sala. Quando achar, leia ou peça para alguém da família ler.

- João 6.37: “Todo aquele que o Pai me dá, esse virá a mim; e o que vem a mim, de modo nenhum o lançarei fora.”
- Hebreus 13.5b: “[...] De maneira alguma te deixarei, nunca jamais te abandonarei.”

Pergunte o que seu filho sente ao saber que nada pode separá-lo de Jesus. Reforce a nossa resposta de amor e dedicação ao Senhor. Encerre esse momento com orações de adoração ao Senhor pela sua presença e pela salvação que recebemos em Jesus.

<sup>1</sup> Adaptado de: <https://www.creativebiblestudy.com>



Escolham alguns cânticos de louvor pela maravilhosa salvação que recebemos.

Em seguida, continuem com a memorização de Efésios 6.13-17a

Pinte e cole o capacete da salvação.



Marque na folha com o texto bíblico a quarta peça da armadura.



Continuem a montagem do soldado cristão 3D.

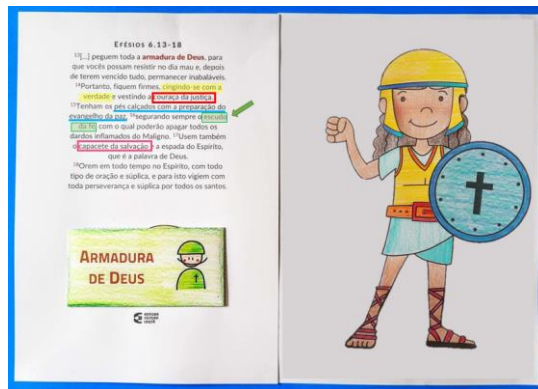

Material base. Veja Armadura de Deus #1

### Ênfase para o dia seguinte

Relembre os pontos estudados nos dias anteriores. Pergunte: como o capacete da salvação protege a nossa mente? Incentive a participação.

**Quando um soldado usava o seu capacete, ele não precisava se preocupar com o que poderia atingir a sua cabeça, afinal o capacete era muito resistente. O soldado deveria seguir em frente e lutar. Da mesma forma acontece conosco. Somos soldados de Jesus, soldados que receberam a salvação pela fé, por isso, não devemos nos preocupar se Deus irá nos abandonar, deixar de nos amar ou tirar a nossa salvação. Nada disso pode acontecer porque ele mesmo garantiu isso.** Relembre os textos de João 6.37 e Hebreus 13.5. **Deus estará sempre ao nosso lado e nada pode nos separar do seu amor. Ele nos prometeu a vida eterna no céu e, o que Deus promete, ele cumpre. Deus é fiel e seu amor é sem fim.**

Mostre a folha do plano da salvação que está na página 7. Verifique se seu filho compreende o motivo de necessitarmos da salvação e se é capaz de explicá-lo com suas próprias palavras.

Em seguida, a criança não alfabetizada deve colorir a folha ou, caso você não possa imprimi-la, ilustrar o plano da salvação da forma como compreendeu.

Para a criança maior veja a proposta abaixo.

Você fala um pensamento errado e seu filho deve dizer qual é o pensamento certo, se possível com embasamento bíblico.

<i>Pensamento errado</i>	<i>Verdade</i>
1. Eu errei de novo. Deus não vai me perdoar.	Deus promete nos perdoar quando confessamos o nosso pecado (1Jo 1.9).
2. Se aconteceu algo ruim, é porque Deus não é bom ou não gosta daquela pessoa.	Deus nunca prometeu que não haveria momentos difíceis. Esses momentos nos ensinam muitas coisas. Temos a certeza de que ele estará conosco e nos ajudará, pois nos ama e em todo tempo ele é bom. (Sl 23.4,6 e 136.1)
3. Uma pequena mentira não fará nenhum mal.	A Bíblia diz para falarmos a verdade (Ef 4.25) e sabemos que Deus é a verdade. Uma pequena mentira abre o caminho para outras mentiras, cada vez maiores e mais frequentes.

Encerrem esse momento adorando ao Senhor pela salvação que receberam e intercedam pelas pessoas próximas a vocês que precisam reconhecer Jesus como Senhor e Salvador.





Se vocês começaram o projeto *A armadura de Deus para mim*, no qual a cada semana confeccionam uma peça da armadura em tamanho real, é hora de **confeccionar o capacete da salvação**.

Que tal usar papel alumínio?

- Cubra um boné, escreva a palavra salvação e cole um adereço na parte superior.  
Ou
- Faça a mesma dobradura do chapéu de papel (página 4).



Não se esqueçam de revisarem o texto para memorização com a interpretação em libras.



# O PLANO DE SALVAÇÃO

Para colorir



Deus criou o mundo e tudo o que nele existe. (Gênesis 1) (Atos 17.24)



Adão e Eva Não podiam comer da árvore do conhecimento do bem e do mal, porque iriam morrer. (Gênesis 2.17)



Eles desobedeceram.



Não só morreram fisicamente, mas haviam morrido espiritualmente, ou seja, quebraram a comunhão com Deus. (Romanos 5.12)



Todas as pessoas se desviaram de Deus. (Romanos 3.12)

Todos pecaram. (Romanos 3.23)



Deus enviou Jesus. Ele nasceu e morreu para aquele que crer tenha a vida eterna.



CRISTO VOLTARÁ

para buscar as suas ovelhas.

Todos os salvos são chamados de ovelhas. Jesus é o bom pastor, ele deu a sua vida pelas ovelhas.

(João 10.11)



ARTE: MARCUS NATI  
FACEBOOK: BROTHER BIBLIA ARTE

# Soldado cristão 3D

Este material é disponibilizado pela [www.mylittlehouse.org](http://www.mylittlehouse.org)

## Materiais necessários

- Impressão das peças, preferencialmente, em papel com gramatura semelhante a cartolina.
- Tesoura
- Régua e uma faca sem ponta para fazer os vincos
- Cola
- *Dica:* use palito de dente para espalhar a cola nos cantinhos.
- Lápis de cor e canetinhas, se a opção for o soldado preto e branco.

OBS

Dependendo da habilidade do seu filho, faça uma pré-montagem antes de entregar as peças.



## Montando

- Corte as peças aos poucos, ou seja, selecione a parte que vai montar e recorte essas peças.
- Para fazer os vincos: com o auxílio da régua, passe a faca sem ponta com cuidado e firmeza.
- Faça as dobras passando a régua para marcar bem.
- Veja como vai ficar antes de colar.
- Cole as peças com cuidado, usando pouca cola.
- Seja cuidadoso e não tenha pressa!

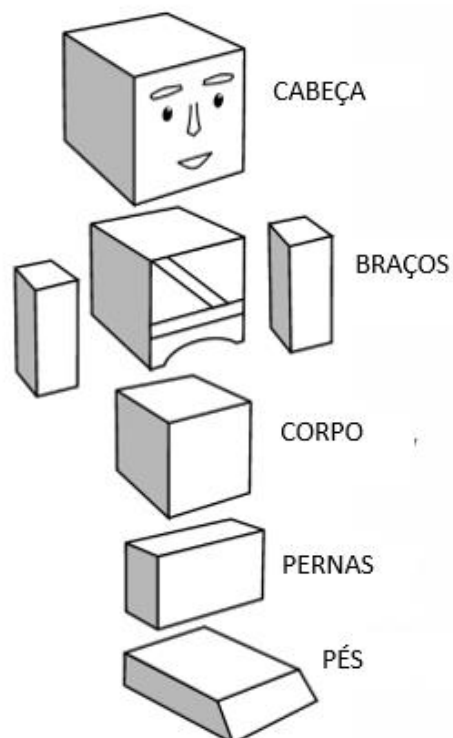
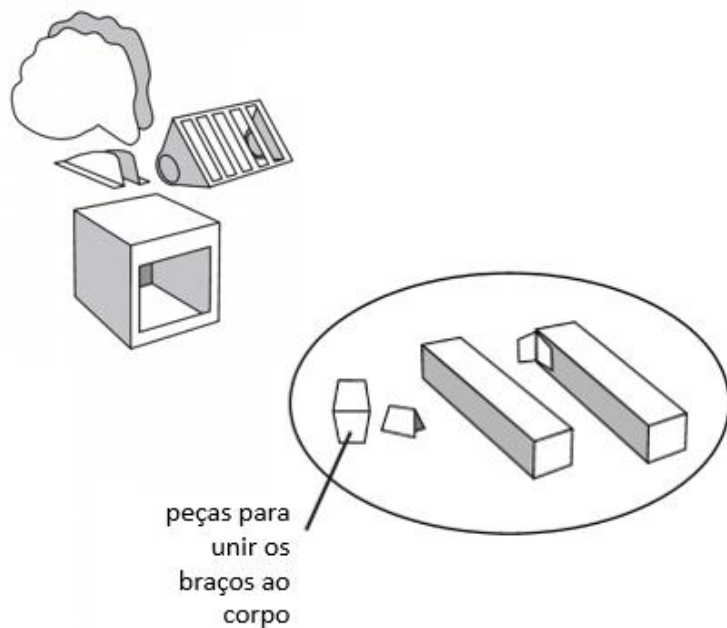



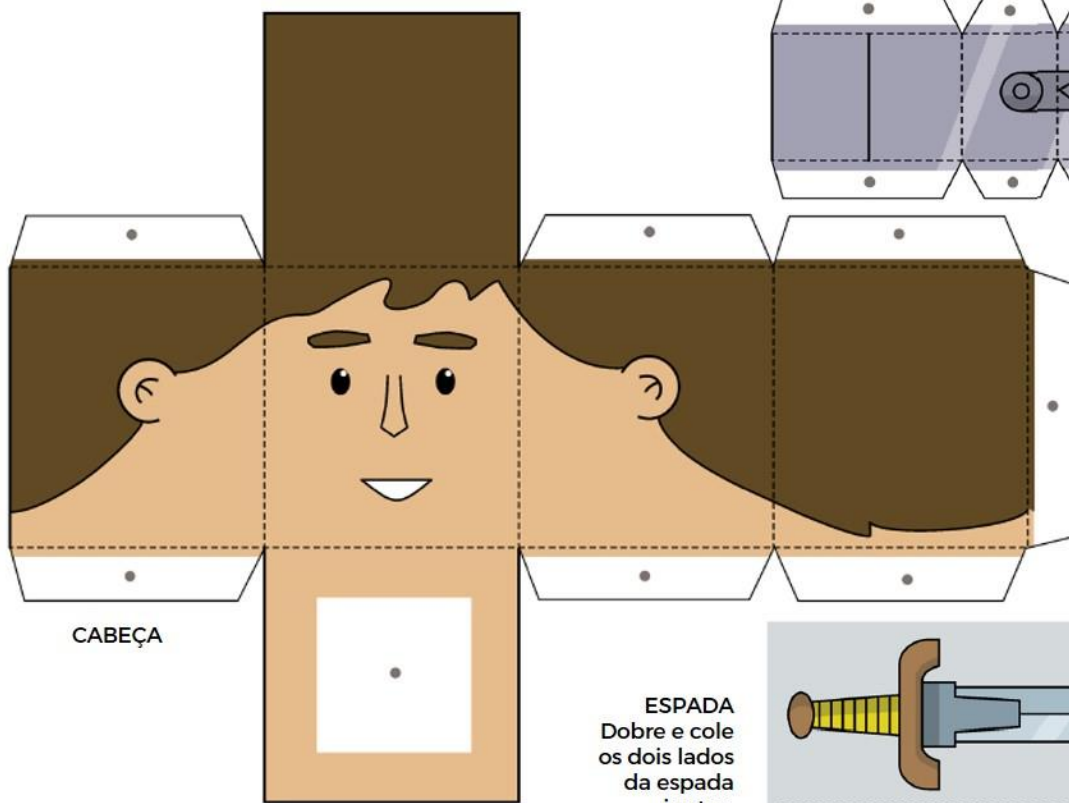

CABEÇA

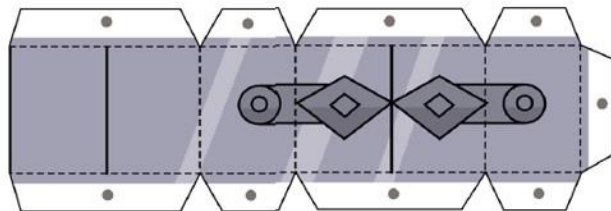

PERNAS

**ESPADA**  
Dobre e cole os dois lados da espada juntos. Corte apenas a parte da espada.

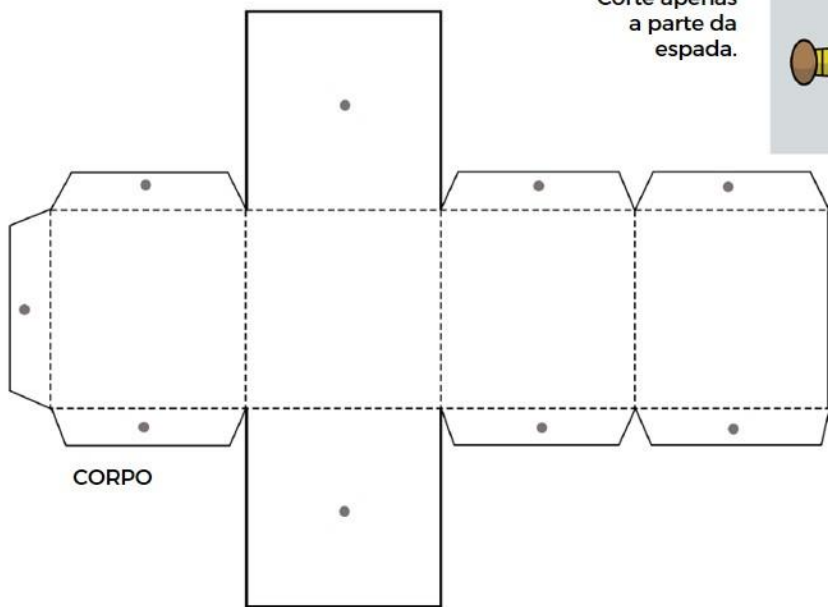
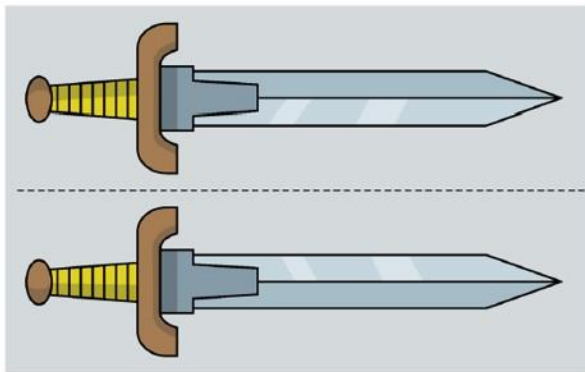

CORPO

**BAINHA DA ESPADA**

- Dobre e cole os dois lados juntos.
- Corte o contorno.
- Cole a bainha do lado esquerdo do soldado.

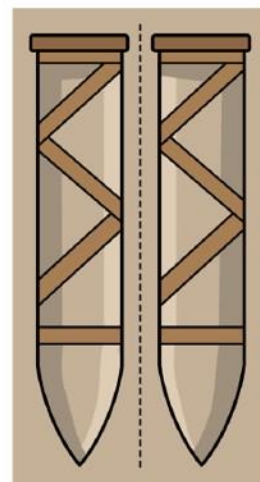

**BRAÇO ESQUERDO**

**BRAÇO DIREITO**

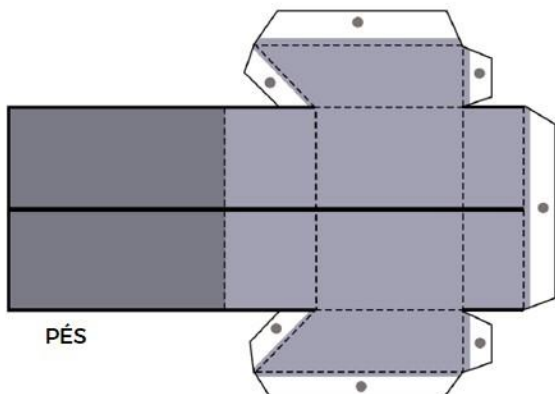

PÉS

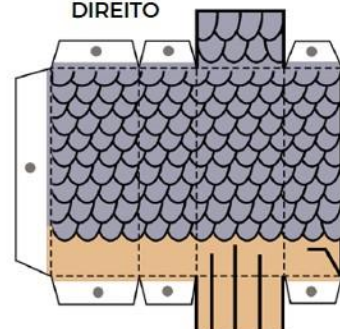
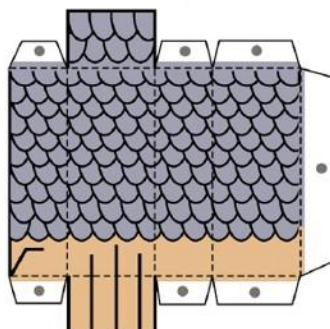

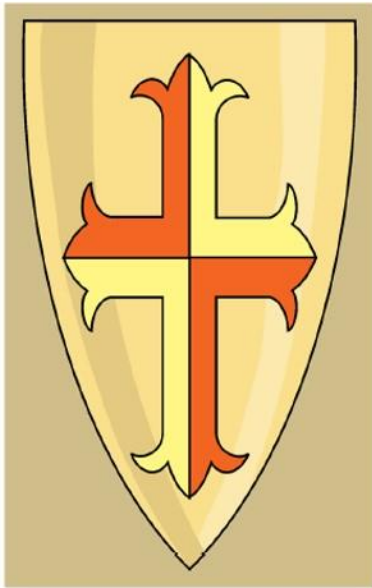

ESCUDO  
Recorte no contorno

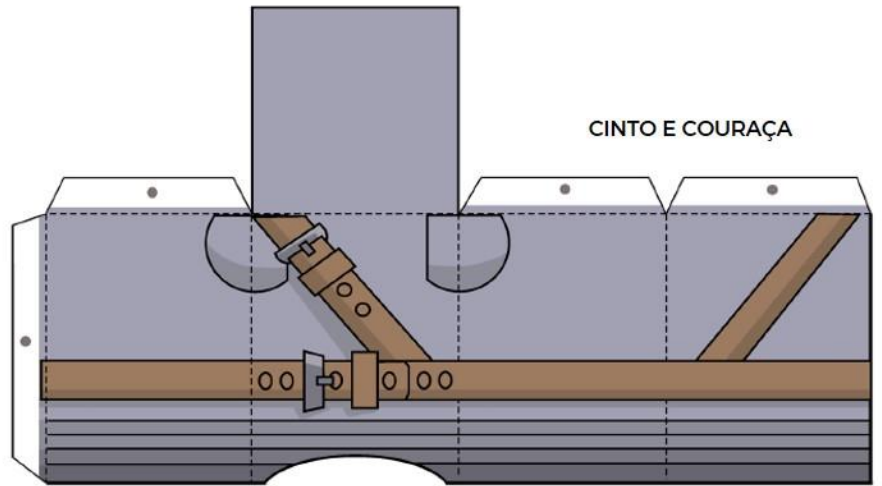

CINTO E COURAÇA

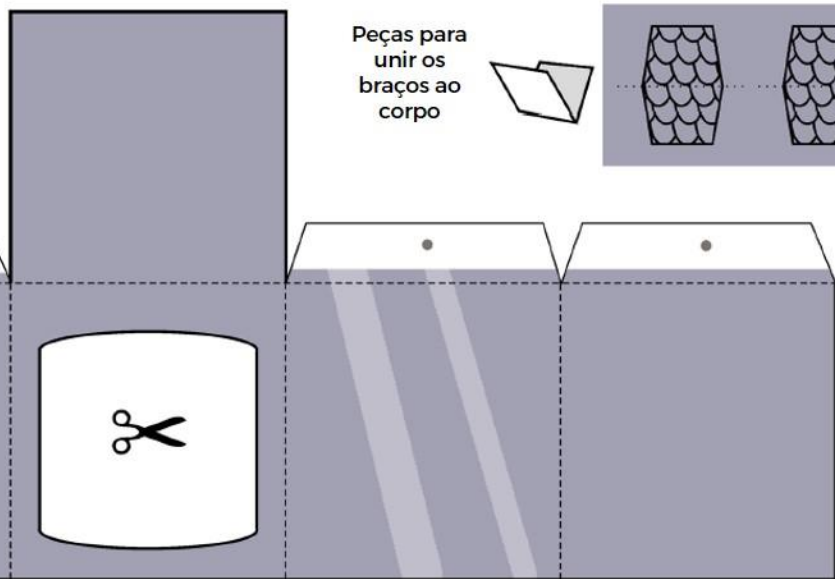

Capacete

Peças para unir os braços ao corpo

Peças para unir a crista ao capacete

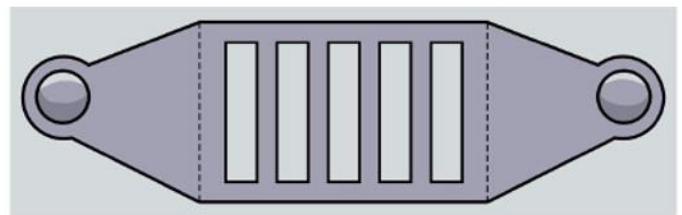
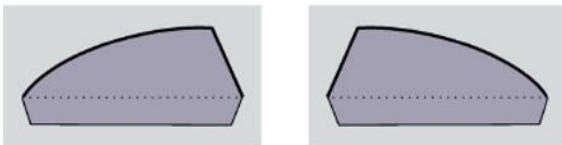

VISOR DO CAPACETE

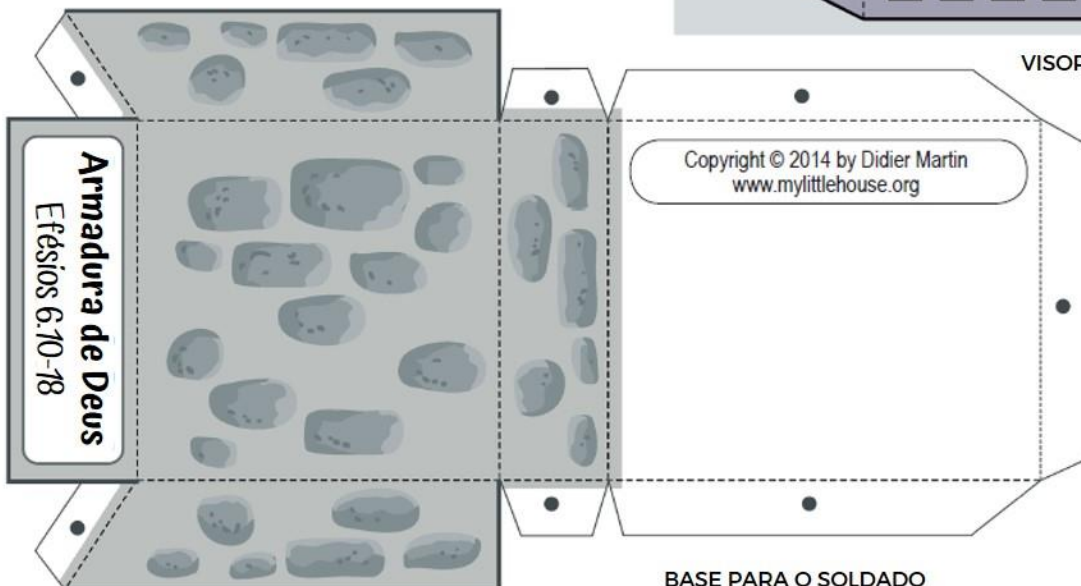

BASE PARA O SOLDADO

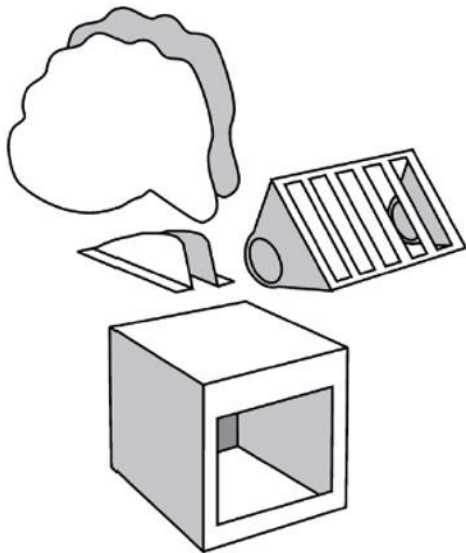

**Crista do capacete**  
 Dobre e cole os dois lados, depois corte o desenho

**ADICIONE A CRISTA AO CAPACETE**

Corte e monte a caixa e o visor do capacete. Corte as duas partes da crista. Também corte as duas peças ( para unir a crista os tufos que est na página XX. Cole os tufos de pena entre as abas (como um sanduíche, abas na parte de fora e tufo no meio). Depois cole a crista no topo do capacete

Abas extras para colocar na frente da base e escrever seu próprio texto



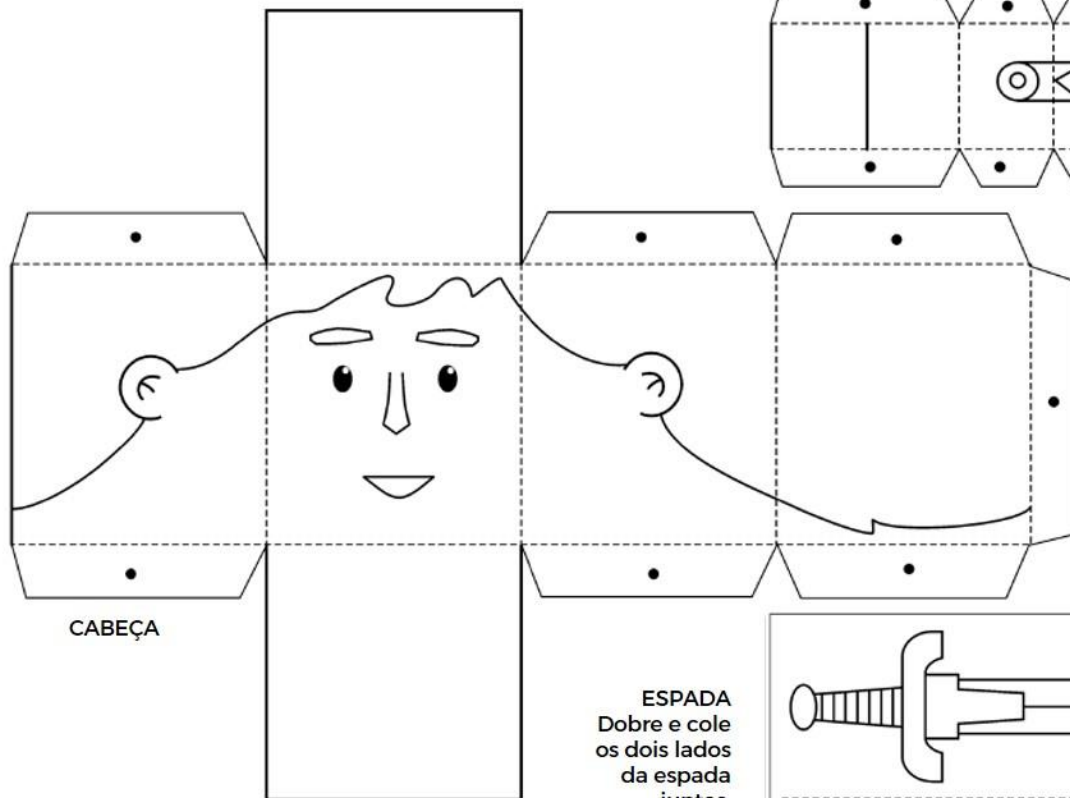

CABEÇA

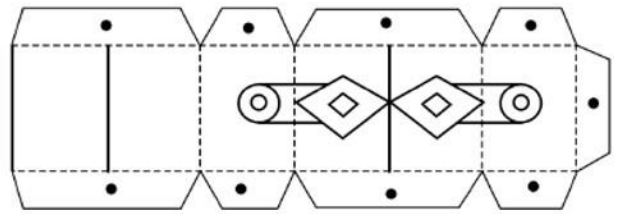

PERNAS

**ESPADA**  
Dobre e cole os dois lados da espada juntos. Corte apenas a parte da espada.

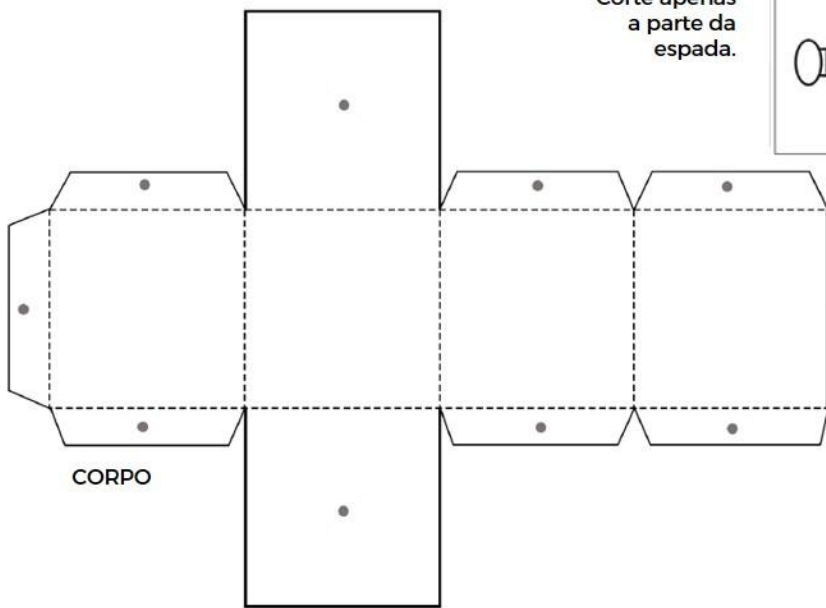
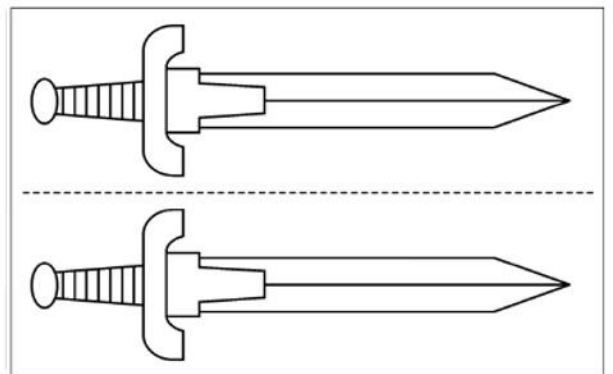

CORPO

**BAINHA DA ESPADA**

- Dobre e cole os dois lados juntos.
- Corte o contorno.
- Cole a bainha do lado esquerdo do soldado.

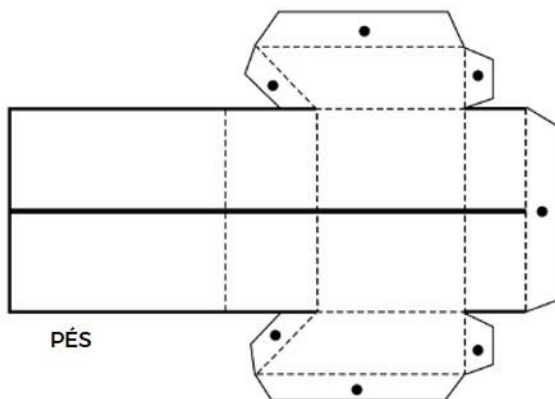
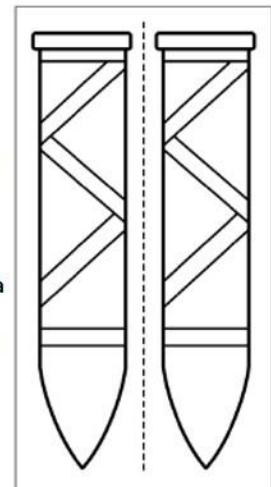

PÉS

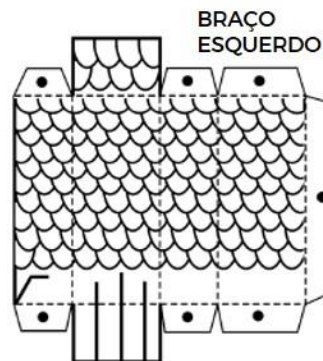

BRAÇO ESQUERDO

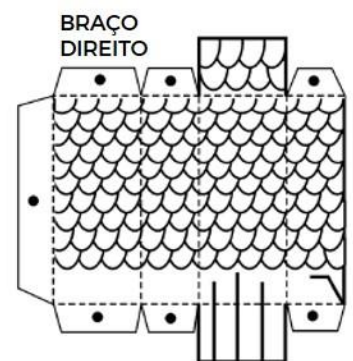

BRAÇO DIREITO



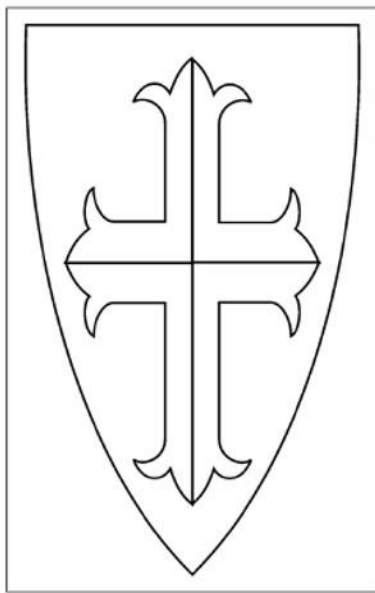

ESCUDO  
Recorte no contorno

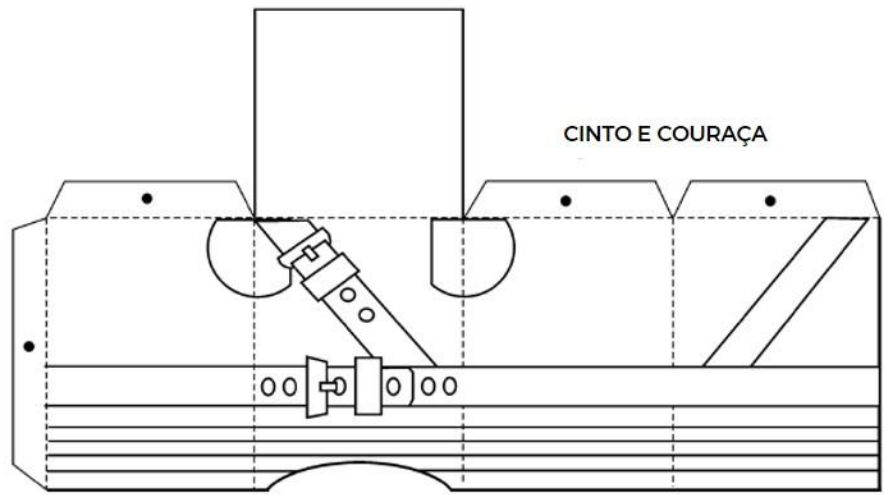

CINTO E COURAÇA

Peças para unir os braços ao corpo

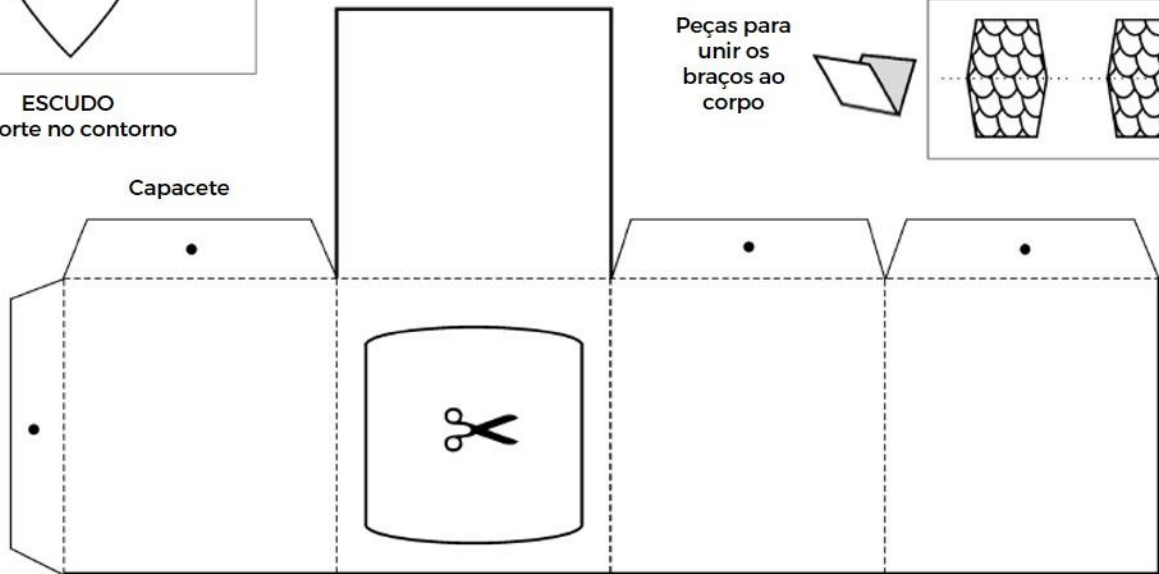
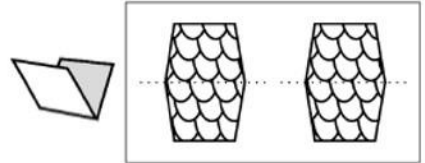

Capacete

Peças para unir a crista ao capacete

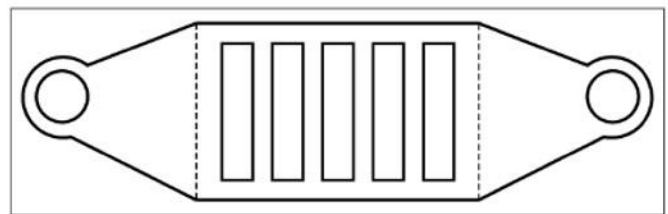
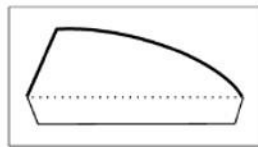
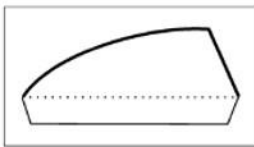

VISOR DO CAPACETE

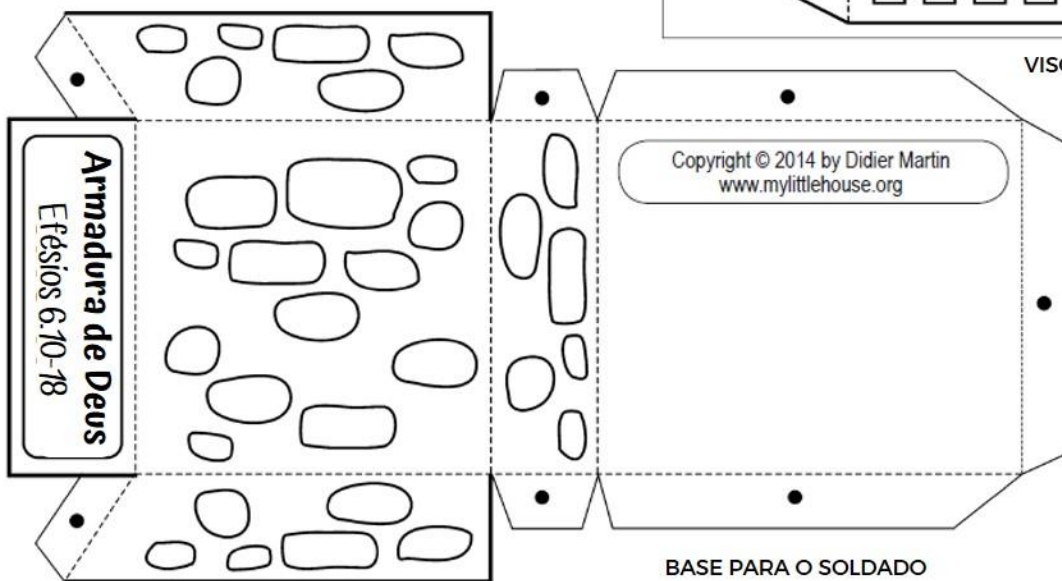

BASE PARA O SOLDADO

Armadura de Deus  
Efésios 6:10-18

Copyright © 2014 by Didier Martin  
[www.mylittlehouse.org](http://www.mylittlehouse.org)



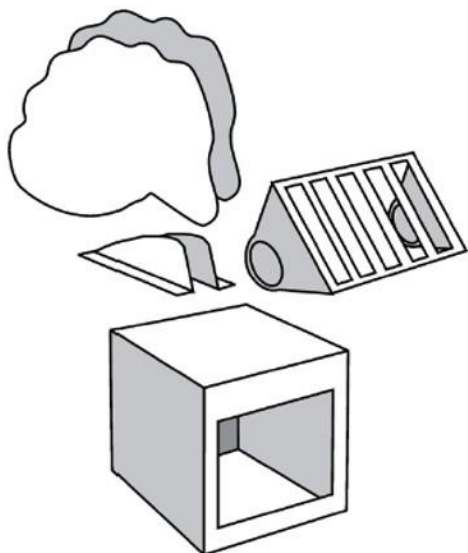

**Crista do capacete**  
Dobre e cole os dois lados, depois corte o desenho

**ADICIONE A CRISTA AO CAPACETE**

Corte e monte a caixa e o visor do capacete. Corte as duas partes da crista. Também corte as duas peças ( para unir a crista os tufos que est na página XX. Cole os tufos de pena entre as abas (como um sanduíche, abas na parte de fora e tufo no meio). Depois cole a crista no topo do capacete

Abas extras para colocar na frente da base e escrever seu próprio texto

